



MULTISPLIT SÜSTEEM PUMY, MINI-VRF

Paindlik kütte- ja jahutuslahendus väiksematele kontoritele

Kompaktne ja paindlik disain ning VRF tehnoloogia

PUMY välismoodulid sobivad kohtadesse, kus on oluline madal müratase, diskreetne paigaldatavus ja suurt jõudlus. PUMY kütab või jahutab tõhusalt ja sobib kasutamiseks paljudes ärihoonetes, nt kontorid, poed, hotellid jt. Seda saab kasutada ka multispli süsteemina eraklientidel, kellel on vaja mitut sisemoodulit.

Mõõtmetelt kompaktne ja kaalult kerge

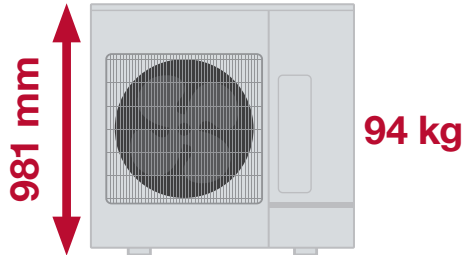

Lihtne transportida



Kompaktne ja kerge välismoodul

Uue konstruktsiooniga välismoodul kütab ja jahutab ülimalt efektiivselt. Võrreldes tavapärase kahe ventilaatoriga välismooduliga on uuel välismoodulil kompaktsed mõõtmed ja suhteliselt väike kaal, mis muudab transportimise lihtsamaks ja võimaldab paigaldamist kitsastesse oludesse. Tänu uuendatud konstruktsioonile on müratase varasemate mudelitega võrreldes kuni 10 db(A) madalam.

Välismoodulit saab kombineerida paljude eri tüüpi sisemoodulitega, nt RAC, PAC või City Multi. Välismooduliga saab ühendada kuni 12 sisemoodulit.

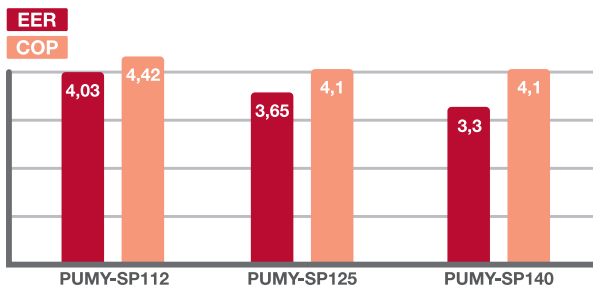

Vaatamata kompaktsusele ülimalt tõhus

Vaatamata kompaksetele mõõtmetele ja suhteliselt kergele kaalule on PUMY-l kõrge efektiivsusega. See vähendab energiakulusid ja tagab ökonoomse töö.

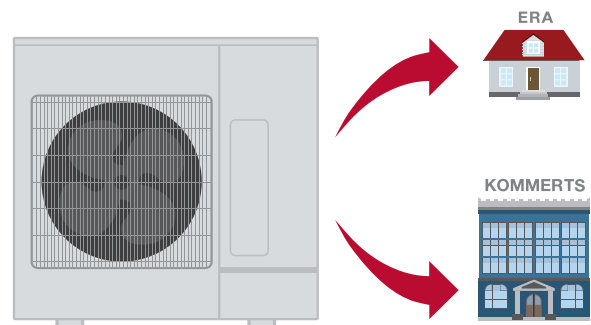

Paindlikud süsteemilahendusd

PUMY abil saate nii elamute kui ka äripindade siseruume ühendada ühtsesse süsteemi. Teil on lõputult erinevaid võimalusi, et luua väheste piirangutega täpseid süsteemilahendusid.

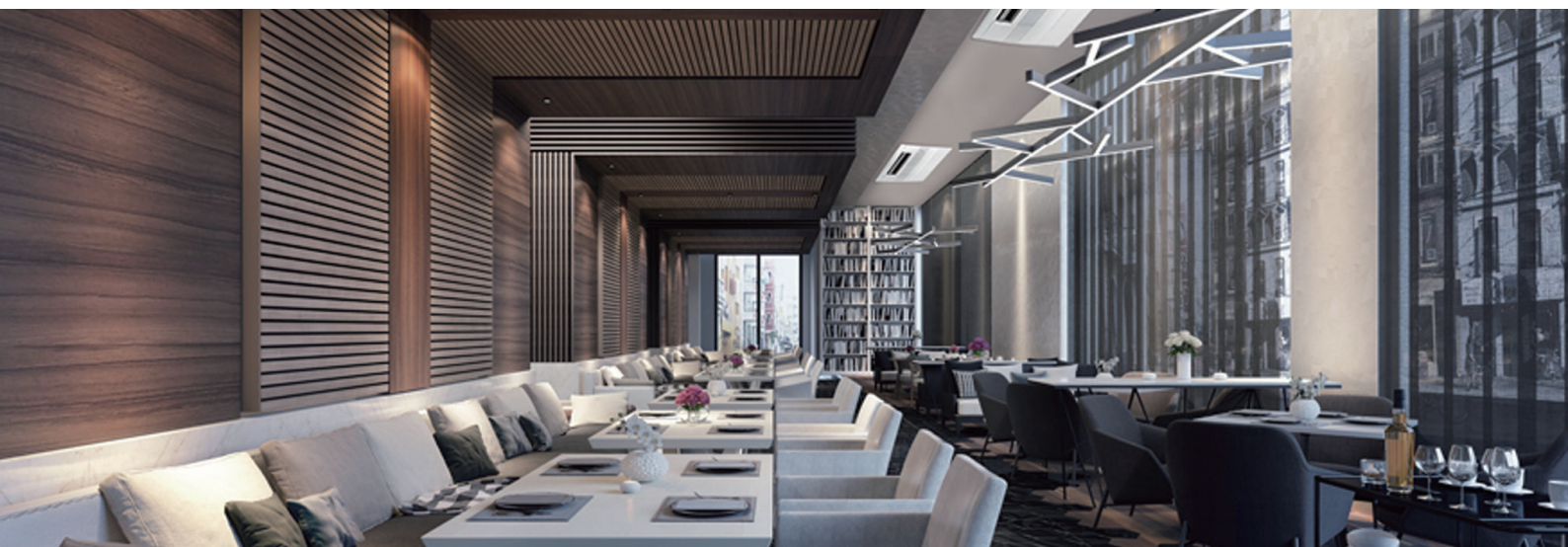

PUMY süsteemilahenduste näited

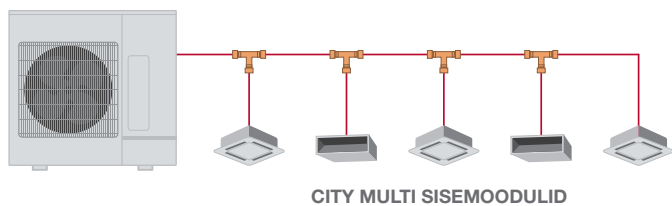

STANDARDNE VRF-LAHENDUS

- City Multi süsteemidele
- Pikkade toruühendustega süsteemid
- Süsteemidele, millel on palju erinevaid sisemooduleid
- Üks välismoodul saab juhtida kuni 12 sisemoodulit
- Energiatõhus süsteem

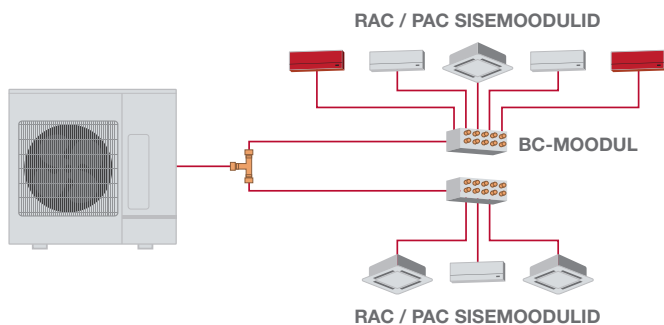

RAC / PAC SISEMOODULITELE

- Mõistliku hinnatasemega lahendus
- Suur valik stiilse disainiga sisemooduleid
- Lihtsustatud paigaldamine harumoodulite abil
- Üks välismoodul saab juhtida kuni kaheksat sisemoodulit

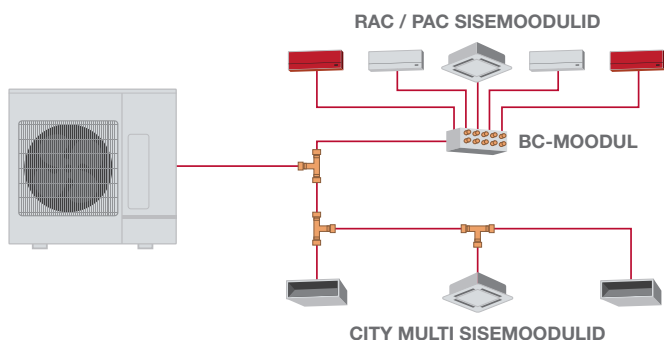

RAC / PAC JA CITY MULTI SISEMOODULITEGA SEGASÜSTEEM

- Suur valik erinevaid sisemooduleid. Valida saab nii era- kui ka äritarbijale mõeldud toodete hulgast
- Võimalus luua mugav süsteem vastavalt erisoovidele
- Suur paindlikus süsteemi loomisel

Sisekliimalahendused igaks otstarbeks

PUMY mini-VRF seadmed annavad suure vabaduse luua süsteeme vastavalt spetsiifilistele vajadustele. (VRF – külmaaine vooluhulga varieerimine).

Kui on soov luua vajadusepõhist kõrge energiatõhususega süsteemi, siis tuleb valida **VRF süsteemilahendus**.

Kui on soov luua süsteemi, kus on esmatähtsad disain, mugavus ja säästlikkus, siis valige peamiselt eratarbijale mõeldud **RAC / PAC süsteemilahendus**.

Kui on soov luua nii vajadusepõhist kui ka stiilse disainiga süsteemi, siis tuleb valida **segasüsteem**.

Tehnilised andmed

VÄLISMOODUL

MUDEL			PUMY-SP112YKM	PUMY-SP125YKM	PUMY-SP140YKM	PUMY-P200YKM
KÜTM.	ηsh	%	156,3	165,8	161,2	-
	COP	-	4,42	4,10	4,10	4,28
	Küttevõimsus (nominaalne)	kW	14,0	16,0	16,5	25,0
JAHUT.	ηsc	%	261,4	261,0	246,9	-
	EER	-	4,03	3,65	3,30	3,7
	Jahutusvõimsus (nominaalne)	kW	12,5	14,0	15,5	22,4
Möötmel (L x K x S)	mm	1,050 x 981 x 330 (+40)			1050 x 1338 x 330 (+25)	
Kaal	kg	94	94	94	125	
Käivitusvool	A	8	8	8	8	
Toruühendused (vedelik / gaas)	toll	3/8" / 5/8"	3/8" / 5/8"	3/8" / 5/8"	3/8" / 3/4"	
Max torustiku pikkus	m	120	120	120	150	
Max torustiku kõrguste vahe	m	30	30	30	50	
Töötamine garant. välistemp. (kütmine / jahutamine)	°C	-20 / -5	-20 / -5	-20 / -5	-20 / -5	
Õhuvooluhulk	m³ / h	4800	4860	4860	4908	
Müratase - kütmine (SPL)	dB(A)	54	56	56	61	
Müratase - jahutamine (SPL)	dB(A)	52	53	54	56	
Elektrikaitse	A	16	16	16	25	
Toitepinge	V/faas/Hz	400 / 3 / 50	400 / 3 / 50	400 / 3 / 50	400 / 3 / 50	
Max sisemoodulite arv / sisemoodulite suurused	tk	1-9 / P15 - P140	1-10 / P15 - P140	1-12 / P15 - P140	1-12 / P15 - P200	
Ühendusmooduli tüüp	BC Box	PAC-MK33 / 53BC	PAC-MK33 / 53BC	PAC-MK33 / 53BC	PAC-MK33 / 53BC	

GWP / CO2 EKVVALENTER

Külmaagens			R410A	R410A	R410A	R410A
GWP			2088	2088	2088	2088
Täitekogus	Kaal	kg	3,5	3,5	3,5	7,3
	CO2-ekvivalent	tonn	7,31	7,31	7,31	15,24
Max lisatav kogus	Kaal	kg	9,0	9,0	9,0	13,1
	CO2-ekvivalent	tonn	18,79	18,79	18,79	27,35

ÜHILDUVAID SISEMOODULID

TÜÜP	MUDEL
Seinamoodulid	MSZ-LN - neli värvitooni
	MSZ-EF DESIGN - kolm värvitooni
	MSZ-FH DELUXE
Põrandamoodulid	MSZ-AP SOLID
	PKFY-P VLM
Lakke paigaldatavad	MFZ-KJ
	PFY-P VLRM (seina süvistatud)
Laekassett	PCFY-P VKM
	MLZ-KP VF (1-suunaline õhuvool)
	SLZ-M VA (4-suunaline õhuvool)
	PLA-M EA (4-suunaline õhuvool)
	PLFY-P VLMD-E (2-suun. õhuvool)
Kanalimoodulid	SEZ-M VA
	PEFY-P VMS1

RAC/PAC SISEMOODULID (BC-MOODUL NÕUTAV)



CITY MULTI SISEMOODULID (VRF-SÜSTEEM)

